

Istruzioni per il montaggio
Instructions pour le montage
Instrucciones para construir

Assembly instructions
Montageanleitung
Instruções de montagem

Spiegazione dei simboli
Légende des symboles
Explicación de los símbolos

Explanation of symbols
Zeichenerklärungen
Explicação dos símbolos

CODICE: 6968-XY-ZZZ Where:

X: 5 = White 2 = Alum. 6 = Black

Y: 2 = 3000K  4 = 4000K 

ZZZ: 101 = Opal diffuser - Driver ON-OFF 121 = Opal diffuser - Driver DALI
202 = Prismatic diffuser - Driver ON-OFF 222 = Prismatic diffuser - Driver DALI

220-240V~ 50/60Hz LED 23W/m

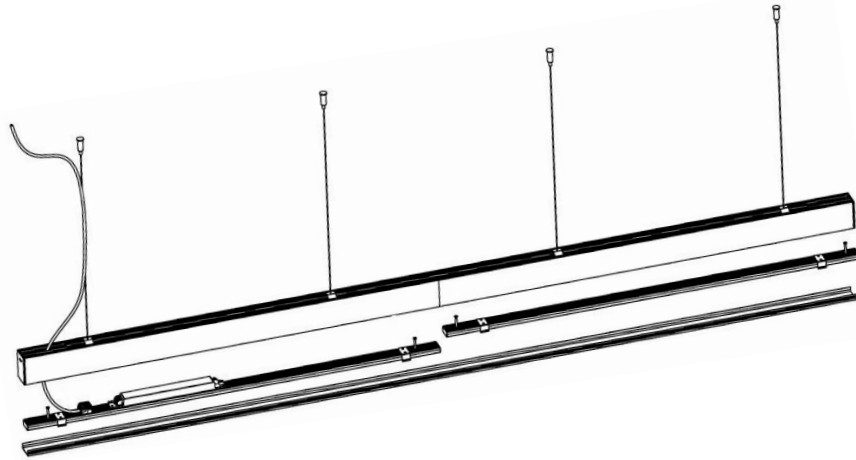

Predisporre la linea di alimentazione con dispositivi in grado di evitare sovratensioni (surge protection). Prepare the supply line with devices able to avoid overvoltage (surge protection). Préparer la ligne d'alimentation avec des dispositifs capables d'éviter les surtensions (protection contre les surtensions). Bereiten Sie die Versorgungsleitung mit Geräte in der Lage Überspannung (Überspannungsschutz) zu vermeiden. Preparar la línea de alimentación con dispositivos capaces de evitar la sobretensión (protección contra sobretensiones). Prepare a linha de alimentação com dispositivos capazes de evitar a sobretensão (proteção contra surtos).

ATILED
Via Talamoni, 75 – Brugherio (MI) - ITALY
www.fabasluceluce.it – www.atiled.it

Made in Italy – Fabriqué en Italie
Hecho en Italien – Feito na Italia -
Hecho en Italia - Feito na Itália.

Leggere le istruzioni prima dell'uso dell'apparecchio e conservarle. Disinserire la corrente prima di intervenire sulla lampada. Per pulire l'apparecchio non usare detersivi abrasivi. Tutti i prodotti con tecnologia a LED sono sensibili alle variazioni di temperatura dell'ambiente in cui vengono installati. I loro prestazioni in termini di efficienza e durata possono migliorare in condizioni di temperatura basse mentre vengono penalizzate dalle temperature elevate. Si sconsiglia l'utilizzo di prodotti LED in ambienti con condizioni di temperatura molto elevate (forni, saune, ...). I LED utilizzati da ATILED vengono sottoposti a particolari selezioni, tuttavia possono presentarsi modeste variazioni cromatiche ($\pm 500^{\circ}\text{K}$). L'installazione deve essere effettuata da un tecnico specializzato. Read these assembly instructions before use of the appliance and conserve them. Turn power off before carrying out any operation on the lamp. To clean the lamp, never use abrasive detergents. All products containing LED technology are sensible to variations of the ambient temperature where they are installed, performance in terms of efficiency and lifetime increase working in cooler temperatures and will decrease while working in higher temperatures. It is not recommend to use LED products in conditions with high temperatures (ovens, saunas...). LEDs used by ATILED are subject to a particular selection, but small differences of colors between the LEDs can occur ($\pm 500^{\circ}\text{K}$). Lire les instructions pour le montage avant d'utiliser l'appareil et les conserver. Débrancher le courant avant de remplacer l'ampoule. Ne pas utiliser des détergents abrasifs pour le nettoyage de l'appareil. Tous les produits contenant la technologie de LED sont sensibles aux variations de la température ambiante où ils sont installés, de l'exécution en termes d'efficacité et de l'augmentation de vie fonctionnant des températures plus fraîches et diminueront tout en travaillant dans les températures plus élevées. Elle n'est pas de recommander d'employer des produits de LED dans les conditions avec des températures (fours, saunas,...) Les LED employées par ATILED sont sujettes à un choix particulier, mais les petites différences de couleurs entre la LED peuvent se produire ($\pm 500^{\circ}\text{K}$). Die Montageanleitung bevor dem Gerätegebrauch lesen und diese aufbewahren. Vor dem Auswechseln der Lampe ist diese vom Versorgungsnetz zu trennen. Bitte verwenden Sie zur Reinigung kein Scheuermittel. Alle Produkte, die LED-Technologie enthalten, sind zu den Veränderungen der umgebenden Temperatur, in der sie angebracht sind, der Leistung in Leistungsfähigkeit ausgedrückt und der Lebenszeitzunahme, die der kühleren Temperaturen arbeitet vernünftig und werden sich beim Arbeiten in den höheren Temperaturen verringern. Sie ist nicht sich zu empfehlen, LED-Produkte in den Bedingungen mit Hochtemperaturen (Öfen, Saunen,...) zu benutzen LED, die durch ATILED benutzt werden, sind abhängig von einer bestimmten Vorwähler, aber kleine Unterschiede von Farben zwischen der LED können auftreten ($\pm 500^{\circ}\text{K}$). Leer las instrucciones antes el empleo del instrumento y guardarlas. Desconectar la corriente antes de empezar. Para limpiar el instrumento no emplee detergentes abrasivos. Todos los productos que contienen tecnología del LED son sensibles a las variaciones de la temperatura ambiente donde están instalados, del funcionamiento en términos de eficacia y del aumento del curso de la vida que trabaja en temperaturas más frescas y disminuirán mientras que trabajan en temperaturas más altas. No es recomendar utilizar productos del LED en condiciones con las temperaturas altas (hornos, las saunas,...) Los LED usados por ATILED están conforme a una selección particular, pero las pequeñas diferencias de colores entre el LED pueden ocurrir (el $\pm 500^{\circ}\text{K}$). - Ler as instruções antes de usar o aparelho e conservá-las. Desligar da corrente antes de mexer no candeeiro. Para limpar o aparelho não usar detergentes abrasivos. Todos os produtos que contém a tecnologia do diodo emissor de luz são apreciáveis às variações da temperatura ambiental onde são instalados, do desempenho nos termos da eficiência e do aumento da vida que trabalha em umas temperaturas mais frescas e diminuirão ao trabalhar em umas mais altas temperaturas. Não é recomendar usar produtos do diodo emissor de luz em condições com altas temperaturas (fornos, as saunas,...) Os diodos emissores de luz usados por ATILED são sujeitos a uma seleção particular, mas as diferenças pequenas das cores entre o diodo emissor de luz podem ocorrer ($\pm 500^{\circ}\text{K}$).



Tutti i prodotti FABAS LUCE che rientrano nell'ambito di applicazione della direttiva europea compatibilità elettromagnetica E.M.C. 2014/30/UE e successive modifiche e/o della direttiva europea bassa tensione B.T. 2014/35/UE e successive modifiche, soddisfano i requisiti richiesti e recano la marcatura "CE". All FABAS LUCE products fall within the range of application of the European electromagnetic compatibility E.M.C. directive 2014/30/UE and subsequent amendment and/or the European low voltage directive B.T. 2014/35/UE and subsequent, meet the required specifications and bear "CE" labelling. Tous les produits FABAS LUCE appartenant au champ d'application de la directive européenne compatibilité électromagnétique E.M.C. 2014/30/UE et modifications successives et/ou de la directive européenne basse tension B.T. 2014/35/UE et modification successive remplissent les conditions prévues et portent le marquage "CE". Alle Produkte von FABAS LUCE, die unter das Anwendungsgebiet der europäischen Richtlinien der elektromagnetischen Kompatibilität E.M.C. 2014/30/UE und nachfolgende Änderungen und/oder der europäischen Richtlinie der Niederspannung B.T. 2014/35/UE und nachfolgende Änderung fallen, entsprechen den erforderlichen Eigenschaften und tragen das "CE" -Kennzeichen. Todos los productos FABAS LUCE que siguen la directiva europea sobre la compatibilidad electromagnética E.M.C. 2014/30/UE y sus modificaciones y/o de la directiva europea sobre la baja tensión B.T. 2014/35/UE y sucesivas modificaciones responden a la ley y tienen las letras "CE". Todos os produtos FABAS LUCE que reentram no âmbito da aplicação da directiva europeia compatibilidade electromagnética E.M.C. 2014/30/UE e alterações seguintes e/ou da directiva europeia baixa tensão B.T. 2014/35/UE e alterações seguintes satisfazem os requisitos requeridos e trazem a marca "CE".



Il simbolo indica che l'apparecchio deve essere oggetto di raccolta separata - The symbol indicates that the fixture has to be disposed in separate collection - Le symbole indique que l'appareil doit être écolué séparément - Dieses Symbol zeigt, dass das Gerät separat gesammelt sein soll - El símbolo indica que el instrumento se recoge en basura especial - O símbolo indica que o aparelho deve ser objecto de recolha separada

IP40

Protezione contro l'ingresso di corpi solidi di diametro superiore ad 1 mm. - Proof against 1mm diameter. - Protection contre la pénétration d'objets de diamètre supérieur à 1 mm. - Schutz von dem Eindringen von Stoffen mit einem Durchmesser von mehr als 1 mm. - Protección contra la entrada de cuerpos sólidos de diámetro superior de 1mm. - Protecção contra a entrada de corpos sólidos de diâmetro superior a 1 mm.

Ta 45°C

Massima temperatura ambiente nominale. - Rated maximum ambient temperature. - Température ambiante maximale. - Die maximale Umgebungstemperatur. - Temperatura ambiente máxima. - A temperatura ambiente máxima



Sorgente luminosa LED sostituibile solo da personale professionistico - LED light source replaceable only by professional personnel - Source lumineuse LED remplaçable uniquement par du personnel professionnel - LED-Lichtquelle nur durch Fachpersonal austauschbar - Fuente de luz LED reemplazable solo por personal profesional - Fonte de luz LED substituível apenas por profissionais



Alimentatore sostituibile solo da personale professionistico - Power supply replaceable only by professional personnel Bloc d'alimentation remplaçable uniquement par du personnel professionnel - Das Netzteil kann nur von Fachpersonal ausgetauscht werden Fuente de alimentación reemplazable solo por personal profesional - Fonte de alimentação substituível apenas por profissionais



Questo prodotto contiene una sorgente luminosa di classe di efficienza energetica C - This product contains a light source of energy efficiency class C Ce produit contient une source lumineuse de classe d'efficacité énergétique C - Dieses Produkt enthält eine Lichtquelle der Energieeffizienzklasse C Este producto contiene una fuente de luz de clase de eficiencia energética C - Este produto contém uma fonte de luz de classe de eficiência energética C



Questo prodotto contiene una sorgente luminosa di classe di efficienza energetica D - This product contains a light source of energy efficiency class D Ce produit contient une source lumineuse de classe d'efficacité énergétique D - Dieses Produkt enthält eine Lichtquelle der Energieeffizienzklasse D Este producto contiene una fuente de luz de clase de eficiencia energética D - Este produto contém uma fonte de luz de classe de eficiência energética D

IK08

						IK code	Impact energy (joule)
01	06	07	08	09	10	011-005	0.1
0.2 kg	0.5 kg	0.5 kg	1.7 kg	5 kg	5 kg	02	1
20 cm	40 cm	29.5 cm	20 cm	40 cm	40 cm	07	2
						08	5
						09	10
						10	20

Istruzioni per il montaggio Instructions pour le montage Instrucciones para construir

Assembly instructions Montageanleitung Instruções de montagem

Installazione:

1 - Fissare a soffitto il "kit di sospensione" mediante tasselli (non forniti), da inserire nelle apposite sedi.
Fix the "suspension kit" to the ceiling by the screw anchor (not supplied) to be inserted into the appropriate holes.
Fixer "Kit de suspension" au plafond par ancre à vis (non fournis) à insérer dans les trous appropriés.
Fixieren Sie "Suspensionswerkzeug" an die Decke in die dafür entsprechenden Löcher durch die Schraubenanker (nicht mitgeliefert).
Fijar el "kit de suspensión" al techo por el anclaje de tornillo (no suministrado) para ser insertados en los orificios apropiados.
Fixar "kit de suspensão" para o teto pela âncora parafuso (não fornecido) para ser inserido nos orificios adequados.



Premere - to press - presser - drücken - para presionar



Regolazione posizione - Position adjustment - Réglage de la position - Positionseinstellung - Ajuste de posición



2 - Messa a terra: collegare elettricamente il profilo esterno con il modulo connesso alla rete di alimentazione (con apposito cavo giallo/verde), mediante viti e rondelle date in dotazione (già avvitate sul profilo).
Ground connection: connect electrically the external profile with the module already connected to the power supply (with appropriate yellow / green wire), using the supplied screws and washers (already screwed on the profile).
Masseanschluss : verbinden Sie elektrisch das externe Profil mit dem bereits mit Stromversorgung (mit gelb / grünen geeignetem Kabel)angeschlossenem Modul, benutzend mitgelieferten Schrauben und Unterlegscheiben (bereits am Profil verschraubt).
Raccordement au sol : connecter électriquement le profil externe avec le module déjà branché à l'alimentation électrique (avec le approprié fil jaune / vert) utilisant des vis et rondelles fournies (déjà vissées sur le profilé).
Conexión a tierra: conectar eléctricamente el perfil externo con el módulo ya conectado a la fuente de alimentación (con el cable apropiado amarillo / verde), utilizando los tornillos y arandelas suministrados (ya atornillados en el perfil).
Ligação à terra: ligar electricamente o perfil externo com o módulo já ligado à fonte de alimentação (com o fio apropriado amarelo / verde), utilizando os parafusos e as anilhas fornecidos (já aparafusados no perfil).

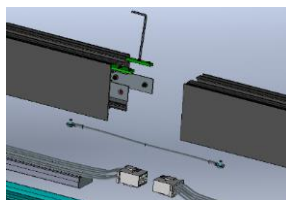
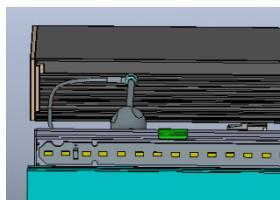
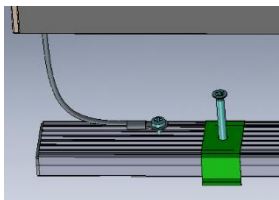

3 - Inserimento moduli: rispettare la sequenza prestabilita ed indicata nel foglio illustrativo «Composizione linea luce MILLET»
Attenzione: solo il primo modulo deve essere collegato alla rete di alimentazione mediante apposita morsetteria. Nel caso di linee luce con l'illuminazione di emergenza o DALI, sono presenti altre morsettiere opportunamente identificate.
Modules insertion: respect the predetermined sequence as indicated in the attached instructions "Composition MILLET light line."
Attention: only the first module must be connected to the power supply by the appropriate terminal! In the case of light lines with emergency lighting or DALI, there are other suitably identified terminal blocks.
Insertion des modules: respecter la séquence prédéterminée comme indiqué dans les instructions ci-jointes "Composition MILLET ligne de lumière".
Attention: seulement le premier module doit être connecté à l'alimentation électrique par le borne approprié!
Dans le cas des lignes de lumière avec éclairage de secours ou DALI, ils existent des autres borniers identifiés.
Modulensatz: bitte die vorgegebenen Reihenfolge betrachten, wie in der beigefügten Anweisungen "Zusammensetzung MILLET Lichtlinie" angegeben.
Achtung: Nur das erste Modul muss an die Stromversorgung mit der entsprechenden Lüsterklemme verbunden werden!
Im Falle von Lichtlinien mit Notbeleuchtung oder DALI, es gibt andere dafür richtig identifizierten Lüsterklemmen.
Inserción de módulos: respete la secuencia predeterminada como se indica en las instrucciones adjuntas "Composición MILLET línea de luz".
Advertencia: Sólo el primer módulo debe estar conectado a la fuente de alimentación por el terminal apropiado!
Si las líneas de luz con iluminación de emergencia o DALI, hay otros bloques de terminales identificados.
Inserindo módulos: respeitar a sequência pré-determinada como indicado nas instruções anexas " Composição MILLET linha de luz"
Atenção: Apenas o primeiro módulo deve ser ligado à fonte de alimentação do terminal apropriado!
No caso de linhas de luz com iluminação de emergência ou DALI, existem outros blocos de terminais adequadamente identificados.

Linea luce in emergenza - emergency light line - Ligne de lumière avec éclairage de secours - Lichtlinie mit Notbeleuchtung - Linea de luz con iluminación de emergencia - linha de luz com iluminação de emergência

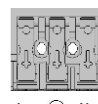

Linea interrotta
Interrupted line
Ligne interrompue
Unterbrochene Linie
Linea quebrada
Linha quebrada

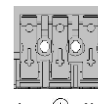

Linea diretta
direct line
Ligne direct
Direkte Linie
Linea directa
Linha direta

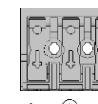

Linea luce DALI - DALI Light line - Lignes de lumière DALI - Lichtlinie DALI - Linea de luz con DALI - linha de luz com DALI

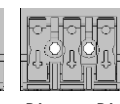

Connessione - Connection - Connexion - Verbindung - Conexión - Conexão
DALI - PUSH

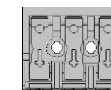

220-240V~

4 - Inserire a "scatto" il modulo all'interno del profilo esterno. - Click the internal module into the external profile - Insérez avec « click » le module interne dans le profil externe. - Stecken Sie mit "Click" das interne Modul ins das externe Profil ein. - Inserte com "click" el módulo interno en el perfil externo. - Use "Click" para inserir o módulo interno no perfil externo.

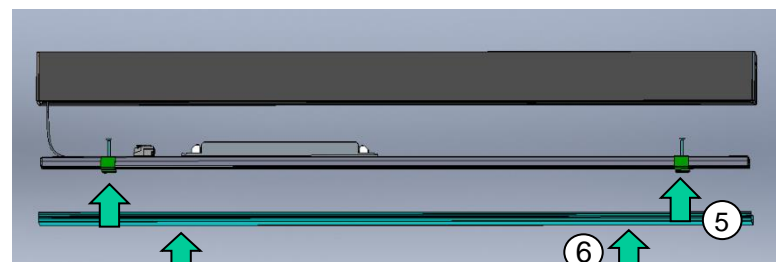

5 - Agganciare la copertura nel profilo - Hook the cover in the profile - Accrochez le couverture dans le profil - Haken Sie die Abdeckung ins Profil - Enganche la cubierta en el perfil - Encaixe a tampa no perfil.

6 - MANUTENZIONE: Rimozione copertura - schermo - MAINTENANCE: Removing cover - Screen - ENTRETIEN: Enlever le couverture - Écran - MANTENIMIENTO: Desmontaje de la cubierta - Pantalla - MANUTENÇÃO: Remoção da tampa - Tela -
Per la rimozione dello schermo, inserire un cacciavite a lama piccola nella parte centrale della linea luce (tra il profilo e lo schermo) sollevandolo delicatamente. For screen removal, insert a small blade screwdriver in the central part of the light line (between the profile and the screen) gently lifting. Pour l'enlèvement de l'écran, insérez un tournevis à lame petite dans la partie centrale de la ligne lumineuse (entre le profil et l'écran) en soulevant doucement. Para la eliminación de la pantalla, inserte un destornillador pequeño en la parte central de la línea de luz (entre el perfil y la pantalla) y levántelo suavemente. Para remover a tela, insira uma pequena chave de fenda na parte central da linha de luz (entre o perfil e a tela) levantando suavemente.

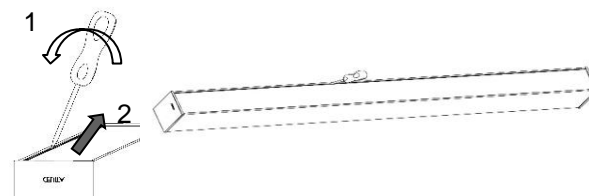

MANUTENZIONE: Rimozione Moduli - MAINTENANCE: Removing module - ENTRETIEN: Enlever le module - WARTUNG: Entfernen des Moduls - MANTENIMIENTO: Desmontaje del módulo - Pantalla - MANUTENÇÃO: Removendo o módulo -

Per la rimozione dei moduli interni, con l'utilizzo di una pinza, tirare verso l'esterno ciascuna delle linguette in acciaio che lo fissano al profilo. To remove the internal modules, with the use of tweezers, pull each of the steel tabs that attach it to the profile outdoors. Pour retirer les modules internes, à l'aide de pinces, tirez chacune des languettes en acier qui le fixent au profil vers l'extérieur. Para quitar los módulos internos, con el uso de unos pinzas, tire hacia afuera de cada una de las pestañas de acero que lo sujetan al perfil. Para retirar los módulos internos, con el uso de unos alicates, tire hacia afuera de cada una de las pestañas de acero que lo fijan al perfil. Para retirar os módulos internos, com a utilização de um alicate, puxe para fora cada uma das patilhas de aço que o prendem ao perfil.